



Co-botic™ 45
Twój nowy
kolega
z pracy



i-team®
i-teamglobal.com

Czystość to za mało
dla nas ważni są
zdrowi i szczęśliwi
ludzie

Przekonałiśmy się, jak ważny jest odpowiedni poziom czystości, ale czystość to znacznie więcej niż tylko usuwanie brudu. Dla nas czystość oznacza także bezpieczeństwo i zdrowie ludzi, w połączeniu z ergonomią, zwiększeniem wydajności i zadowolenia z pracy. Zapewniamy takie same standardy każdemu na świecie, jednocześnie dbając o środowisko.

Pracujmy razem Współpraca człowieka z robotem

Nowy Co-botic™ 45 to gwarancja uśmiechu na twarzach pracowników odpowiedzialnych za wykonywanie powtarzalnych prac w procesach czyszczenia posadzek zmywalnych. Nasz Cobot nie oznacza eliminacji roli człowieka w powyższych zadaniach. Stanowi idealne wsparcie pracownika jako automatyczny asystent do powtarzających się, monotonna prac. Jest to profesjonalne rozwiązanie dla małych, średnich a nawet większych powierzchni. Pozwala uwolnić zasoby ludzkie, wykonując codzienne prace związane z utrzymaniem czystości podłóg zmywalnych. Dzięki współpracy człowieka z robotem, codzienne prace przestają być uciążliwe, a standard czystości i bezpieczeństwa dla operatora znacząco wzrasta.

Technologia cobotyczna pozwala automatyzować wiele procesów przez interakcję i współpracę człowieka z maszyną. Wdrażając coboty do swoich procesów sprzątnięcia, osiągasz wysokie standardy jakości, najwyższą efektywność przy znacznie mniejszym obciążeniu personelu.

Korzystając z cobotów w procesach czyszczenia, rozdzielamy prace ciężkie, pochłaniające cenne godziny od tych, które ciągle wymagają pracy ręcznej człowieka. Maszyna z łatwością wykona codzienne, powtarzające się procesy i zadania, z wysoką efektywnością, skutecznością, bez uszczerbku dla jakości. Uwalnia to cenne godziny operatora dla innych zadań, jak np. czyszczenia trudno dostępnych powierzchni i/lub wszystkich elementów znajdujących się powyżej podłogi. Personel może skupić się na zadaniach wymagających uwagi, szybkiej reakcji człowieka i/lub na wykonywaniu prac niestandardowych.



Ja i mój co-botic™ 45 razem czyścimy na błysk!



Naprawdę nauczyłem się wiele...
Poruszam się swobodnie w większości pomieszczeń.

Czy w Twoim obiekcie są szyby, drzwi, ściany szklane, lustra? Żaden problem. Co-botic™ 45 doskonale rozpoznaje takie przeszkody i bezpiecznie je omija lub unika. Nowe przeszkody - także nie są problemem, co-botic™ 45 skutecznie je omija. To samo dotyczy schodów, co-botic™ 45 rozpoznaje głębokość i przestrzeń, nigdy nie spadnie ze schodów. Rozpoznaje oczywiście ludzi, bezpiecznie ich omijając podczas czyszczenia. Jeśli człowiek szybko się usunie z trasy przejazdu maszyny, ona szybko wróci, aby doczyścić całą powierzchnię.



Co-botic™ 45 rozpoznaje przeszkody szklane, lustra, sprawnie je omijając.

Nasz co-botic™ to inteligentny robot, automatyczna szorowarka, przeznaczona do czyszczenia posadzek zmywalnych. Idealny na powierzchnie od 200 m² do nawet 1500 m².

Podczas gdy cobot czyści większość powierzchni, operator może skupić się na czyszczeniu przy krawędziach, w narożnikach lub w miejscach niedostępnych dla maszyn. Nasz co-botic™ czyści szybko i efektywnie, jednocześnie się ucząc. Tzw. mapy pracy możesz stworzyć wspólnie z maszyną, ucząc ją tras pracy albo pozwolić maszynie stworzyć własne mapy samodzielnie.

Efektywność pracy to klucz do sukcesu

Dodając naszego co-botic™ 45 do zespołu sprzątającego, zapewniasz trwałe wysokie standardy, eliminując czynnik błędów ludzkich. Policz, ile czasu personel poświęca na pracę pracując standardowymi maszynami. Z cobotem pracownicy mają więcej czasu, aby skupić się na czyszczeniu innych powierzchni, nie tylko samych podłóg. Co więcej, w wielu przypadkach co-botic™ 45 nie potrzebuje chemii i zużywa mniej wody w porównaniu z tradycyjnymi szorowarkami typu „box”, a już bez porównania mniej niż w metodzie wiadra i mopa.



Oszczędza czas



Bez chemii



Zużywa mniej wody



Mniejsze zużycie energii



Nigdy się nie zgubi, nawet jeśli na czyszczonej powierzchni pojawią się nowe przeszkody.



Ze mną u boku,
**czyszczenie to
bułka z masłem...**



Podstawowe funkcje

W ciągu chwili jestem gotowy do pracy

Rozpakowanie i pierwsze uruchomienie to maks. 30 minut, potem w ciągu 3 minut mogę rozpocząć każde zadanie.

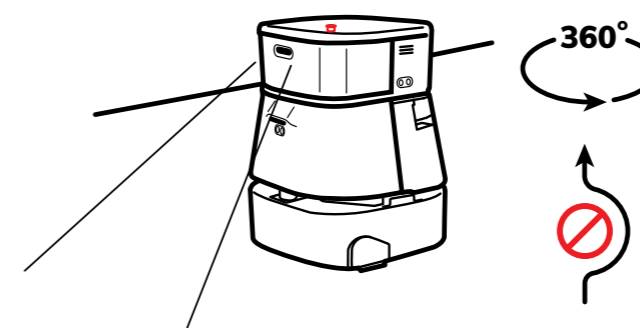
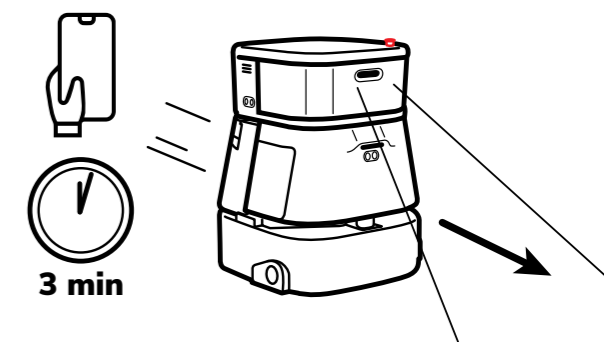

Nigdy się nie zgubię

Dzięki aplikacji co-botic™, można szybko zmapować powierzchnię do czyszczenia. Podczas pierwszego przejazdu zapamiętuję wszystkie elementy pomieszczeń. Dzięki temu nigdy się nie zgubię, nawet wtedy, gdy ktoś zmieni ustawienia w pomieszczeniu.

Gotowy do pracy 24/7

Mogę być rannym ptaszkiem, późnym markiem, jeśli bateria się wyczerpie dam Ci znać. Zamieniając baterie w kilka sekund jestem gotowy do dalszej pracy.

Łatwiej się nie da...

Wszystkie elementy są łatwo dostępne, napełnianie i opróżnianie zbiorników trwa sekundy, to samo dotyczy wymiany szczotek lub gum ssawy. Zadbaj o mnie, ja zadbam o Twoje podłogi.

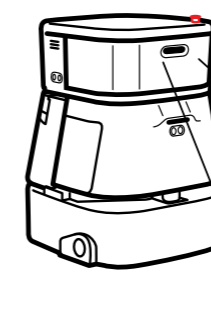
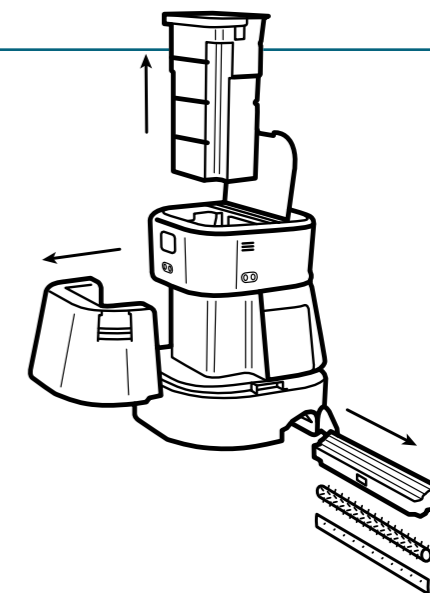

Ty i Ja - pracujemy razem...

Zaprojektowano mnie, abym współpracował z człowiekiem. Kiedy ja będę pokonywał kilometry, Ty masz czas na skupienie się na innych zadaniach. Wspólnie stanowimy doskonały zespół.

Wszystkie dane i funkcje w chmurze...

Dostęp przez aplikację Co-botics

Planowanie tras, mapowanie pomieszczeń -
wszystko wykonasz przy pomocy aplikacji.
Mapowanie zajmuje kilka minut, nie
potrzebujesz pomocy serwisu.

Po zmapowaniu, możesz zdecydować o czasie
i częstotliwości czyszczenia. W aplikacji ustawisz
wirtualne ściany i zakazane strefy, do których co-
botic™ nie powinien wjeżdżać. Aplikacja udostępni
również raporty codziennych, zrealizowanych prac,
które możesz wyeksportować jako pdf.

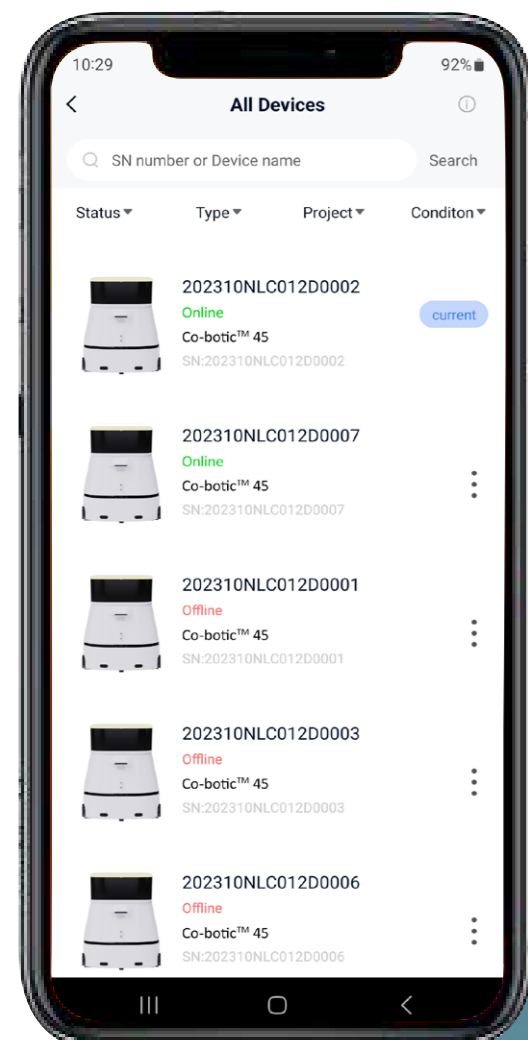

Większa liczba członków zespołu...
Praca z wieloma cobotami to żaden problem.

Dzięki aplikacji można zarządzać dowolną liczbą
cobotów, definiując ich zadania.

Potrafię pracować offline –
to też nie problem.

Brak sieci Wifi - sam sobie poradzę. Mam
wbudowaną kartę SIM, więc odnajdę się
nawet bez sieci. Można uruchomić mnie
bezpośrednio z panelu sterującego, bez użycia
aplikacji.



Dzięki aplikacji, wszystkie zadania są super proste.

Mapowanie w aplikacji zajmuje dosłownie chwilę,
nie wymaga wsparcia specjalistów serwisu
i-team.



Jestem gotowy do pracy... więcej o mnie

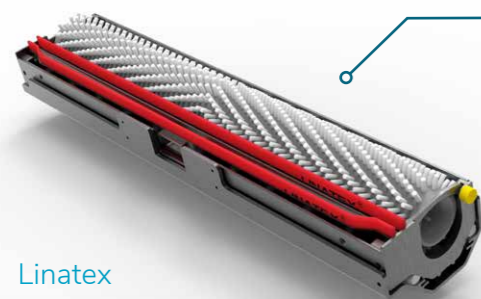

Linatex



Primothane

Dobór odpowiednich gum ssawy

Gumy Linatex są standardowym wyposażeniem. Dla bardziej zabrudzonych, zatłuszczonych podłóg proponujemy gumy Primothane.

Szybki montaż ssawy

Wymiana gum ssawy trwa kilka minut bez użycia narzędzi. Jednym przyciskiem ściągasz ssawę, a gumy ssawy zdejmujesz i zakładasz w mniej niż minutę. Montaż ssawy to jeden „klik”.

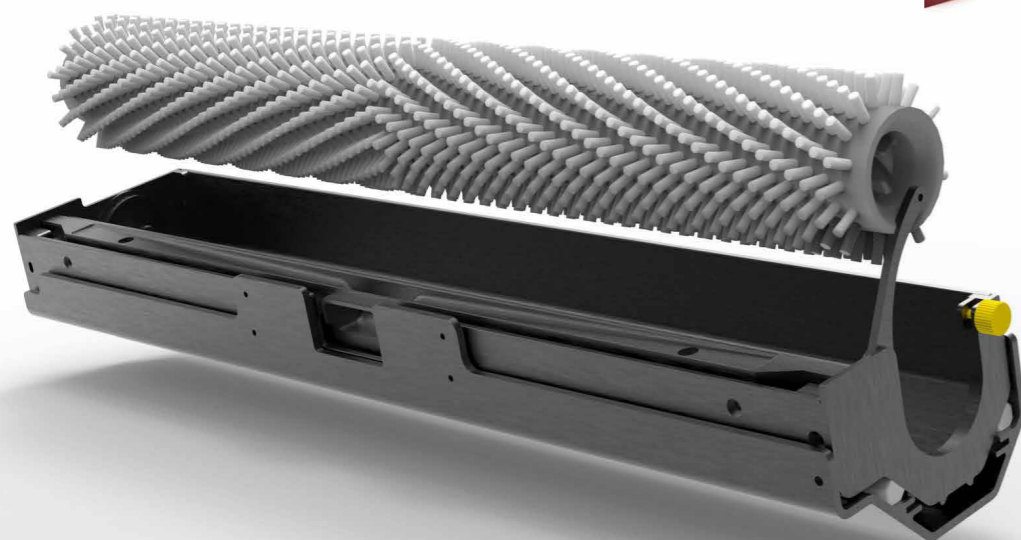

Zasilanie

Co-botic™ 45 jest zasilany specjalną wersją baterii i-power 20, która współpracuje z ładowarką i-charge 9c.

- czas pracy na baterii: do 180 minut
- czas ładowania 0-100%:
 - na ładowarce i-charge 9c - 120 minut
 - na pojedynczej ładowarce - 180 minut
- wymiana baterii: 30 sekund



Bateria i-Power 20c



Pojedyncza ładowarka



Ładowarka i-Charge 9c

Dodatkowy uchwyt

Uchwyt pozwala operatorowi na ręczne czyszczenie (np. interwencyjne) oraz na prostsze mapowanie.



Pilot zdalnego sterowania

Pozwala na ręczne sterowanie cobotem. Bardzo pomocny w czyszczeniu interwencyjnym i szybkim mapowaniu.

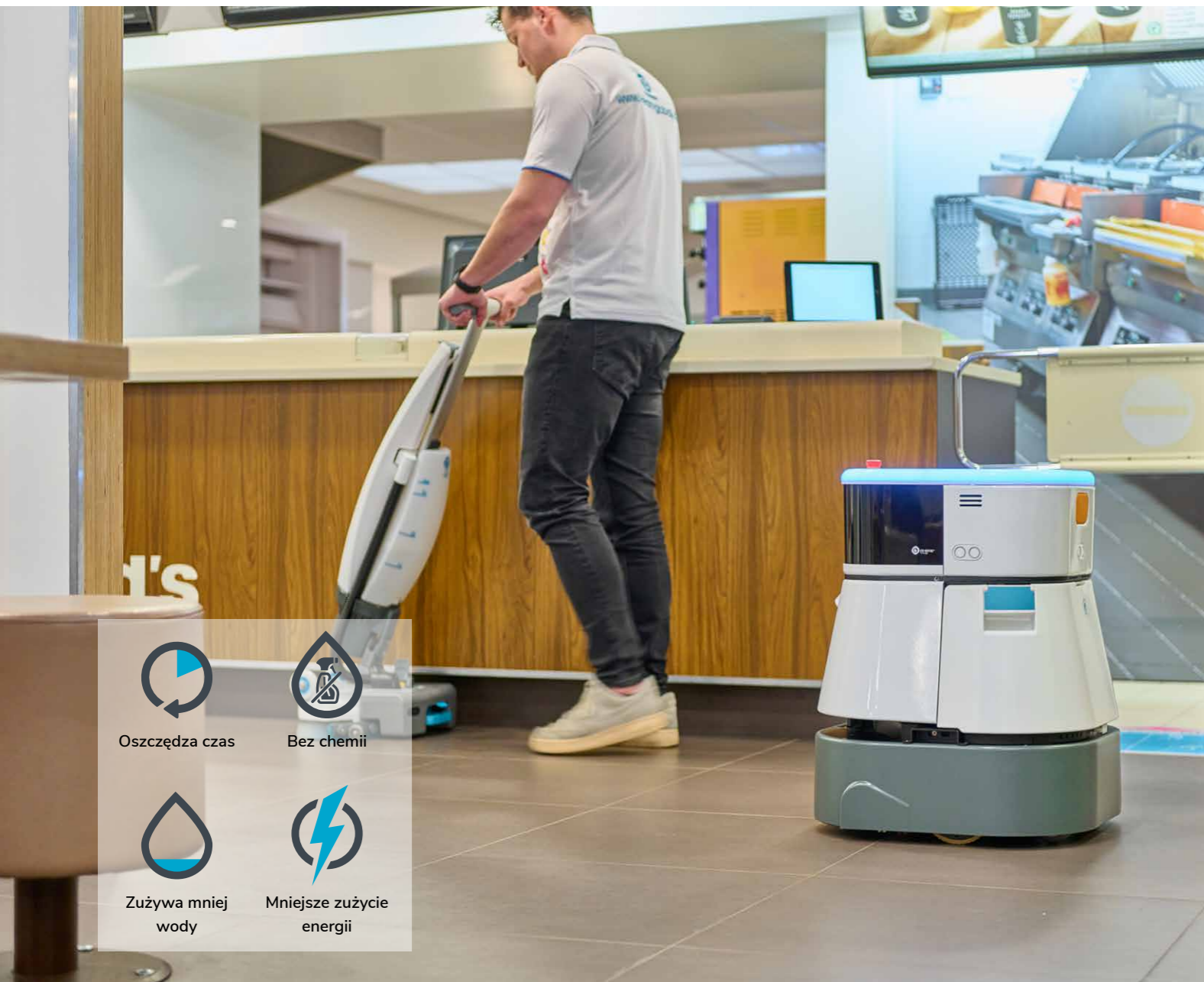

**Porównanie pozwala zrozumieć**

Ręczne wyczyszczenie podłogi o powierzchni ok. 650 m² zajęłoby do 4 godzin. Przy pomocy wiadra i mopa wiązałyby się to ze zużyciem bardzo dużej ilości wody i chemii. Korzystając z tradycyjnej maszyny typu box, czas potrzebny na wykonanie tej pracy to ok. 1 godzina (wg standardów ISSA). Cobot wykona za Ciebie 90% powyższych prac, a Ty zyskujesz czas na inne zadania.

Co więcej...

- Co-botic™ 45 zużyje jedynie 4 litry wody na tę powierzchnię, zapewniając ten sam albo lepszy standard
- Co-botic™ 45 zużywa jedynie 240 W na godzinę, tradycyjna maszyna powyżej 1000 W
- Co-botic™ 45 uwalnia czas personelu, chroniąc ludzi i środowisko

Filozofia i cele i-team**SZYBCIEJ**

Co-botic™ 45 może pracować nawet do 180 minut. Gdy bateria się wyczerpuje maszyna wraca do punktu startowego. Mając zestaw dwóch baterii, cobot może pracować 24/7, a praca w ciemności nie stanowi żadnego problemu.

**CZYŚCIEJ**

Przy pomocy aplikacji operator może stworzyć własne trasy czyszczenia dla Co-botic™ 45. Alternatywnie Co-botic™ 45 może sam zmapować pomieszczenie. Można go używać na wszystkich zmywalnych posadzkach, zapewniając wysoki standard i jakość czyszczenia.

**PRZYJAŹNIEJ DLA ŚRODOWISKA**

Co-botic™ 45 zaprojektowany jest tak, aby pracować jak najefektywniej. Zużywa minimalne ilości energii, wody. Możliwa jest również praca bez użycia chemii.

**BEZPIECZNIEJ**

Użycie co-botic™ 45 nie wymaga zastosowania kabli, instalacji stacji dokujących, stacji ładowania baterii i/lub napełniania i opróżniania zbiorników. Podłoga po wyczyszczeniu jest idealnie sucha, dzięki czemu ryzyko wypadków jest mniejsze. Zaawansowane funkcje urządzenia chronią elementy wyposażenia, ludzi i samą maszynę.

**.....generalnie LEPIEJ DLA WSZYSTKICH**

Połączenie pracy cobota z wyszkolonym operatorem zapewnia najwyższe standardy i efektywność pracy, oszczędza czas, pozwala na redukcję kosztów.

Po mnie
**nie trzeba
poprawiać.**



więcej o **Co-botic™ 45**

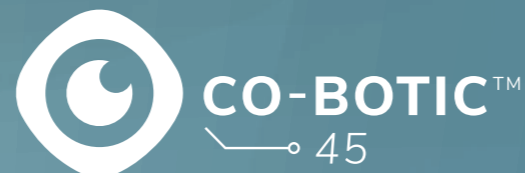

Specyfikacja techniczna

Co-botic™ 45

typ maszyny	automatyczna szorowarka, szczotki walcowe
wydajność pracy	do 1500 m ²
nacisk szczotki	2-6 kg
zbiornik wody czystej	10 litrów
zbiornik wody brudnej	10 litrów
czas pracy na baterii	2-3 godziny (120-180 minut)
czas ładowania	120 minut (i-charge 9c)
rodzaje czujników	LiDAR 3D (x1) LiDAR 2D (x1) TOF (x1) ultradźwięki (x4)
ekran dotykowy	tak, 7 cali
poziom hałasu	75 dB (high power) / 71 dB (standard) / 65 dB (tryb cichy)
waga maszyny	35 kg
wymiary (dł. x szer. x wys.)	500 mm x 504 mm x 629 mm
prędkość obrotowa szczotki	300-900 obr./min.
funkcje dodatkowe	pilot zdalnego sterowania automapowanie wszystkie dane w chmurze raporty z pracy, eksport do pdf modułowy system podzespołów
normy	EN IEC 63327 EN IEC 61000-6-2:2005 EN IEC 62368

* Uwaga! Produkt jest stale udoskonalany, ostateczne parametry mogą się różnić od wyżej podanych



Nie uwierzysz zanim nie zobaczysz

Umów się na prezentację i testy już dzisiaj,
ograniczona liczba maszyn demo.
Zobacz na własne oczy, jak możesz
zrewolucjonizować swoje procesy.

i-team Polska Sp. z o.o.

ul. Tyniecka 126C
30-376 Kraków
Polska

hello@i-teampolska.pl
+48 12 268 32 18

www.i-teampolska.pl



INQUIRE. INNOVATE. INSPIRE